

Manuale installazione

DISPOSITIVO TELEMATICO AUTOGESTITO Mercedes-Benz

MetaTrak T.30 Classe S W222

vettura verificata il 12/2016



Cat. QALIT4438000001

OPTIONAL:

- MODULO BLOCCO AVVIAMENTO Wi 3.0 Cat. QALIT4438ABS16220
- MODULO ALLARME Wi 2.0 Cat. QALIT4438ABS16270
- RADIO CARD 868MHz Wi 9.0 Cat. QALIT4438ABS14540

Le informazioni tecniche incluse nel seguente manuale sono da ritenersi puramente indicative e l'azienda produttrice non si assume alcuna responsabilità relativamente alle stesse.

Il personale tecnico preposto all'installazione è tenuto a verificare con la dovuta diligenza e sotto la propria responsabilità le informazioni riportate a secondo il tipo di vettura (es. punti di connessione specifici del modello).

COMPOSIZIONE KIT DISPOSITIVO TELEMATICO



NORME D'INSTALLAZIONE



- Prima di eseguire qualsiasi operazione **STACCARE IL MORSETTO NEGATIVO DELLA BATTERIA.**

- Il dispositivo telematico deve essere installato in una posizione difficilmente identificabile lontano da centraline elettroniche della vettura, a meno che espressamente indicate nella scheda tecnica d'installazione.

- Il personale addetto all'installazione non è autorizzato a rimuovere i sigilli garanzia e/o accedere all'interno del prodotto e degli accessori.

- Il personale addetto all'installazione non è autorizzato ad eseguire modifiche e/o adattamenti al prodotto e ai relativi accessori.

- Il costruttore non si assume nessuna responsabilità per danni causati a cose e/o persone determinati da una non corretta installazione del prodotto.

- terminata l'installazione compilare il certificato di corretta installazione il quale poi dovrà essere consegnato al cliente all'atto della consegna del veicolo.

ATTENZIONE: Rischio di esplosione se le batterie interne sono sostituite con modelli non equivalenti, diversi da quello presente nel prodotto.

NORME PER IL POSIZIONAMENTO DEL DISPOSITIVO TELEMATICO

Si consiglia di attenersi alle posizioni consigliate, per il fissaggio utilizzare il biadesivo posto sul case del sistema, eventualmente bloccare l'apparato con fascette plastiche.

Oltre al biadesivo, dove è richiesto, si consiglia l'utilizzo delle fascette a corredo [C]

Pulire accuratamente, utilizzando la salvietta detergente (B), la superficie sulla quale applicare il prodotto.

Rimuovere il film protettivo del biadesivo situato al di sotto della centrale telematica (A).

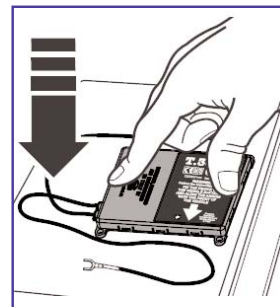
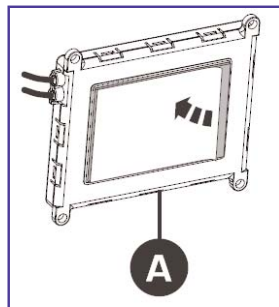
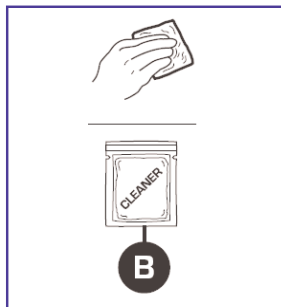

NORME PER I COLLEGAMENTI ELETTRICI

- Evitare nel modo più assoluto connessioni elettriche di tipo rapido.

- Effettuare i collegamenti tramite crimpatura con splice, isolando la giunta con nastro PVC, successivamente fasciare i cablaggi con nastro in tessuto.

la centrale telematica ha la necessità di solo due connessioni.

- Collegare il cavo intestato con faston a guaina ROSSA ad un positivo +30.

- Collegare il cavo intestato con faston a guaina NERA ad un negativo GND.

ATTENZIONE!

Verificare che l'alimentazione del prodotto sia connessa ad una linea protetta elettronicamente o da un fusibile, in caso contrario sarà necessario proteggere adeguatamente il modulo.

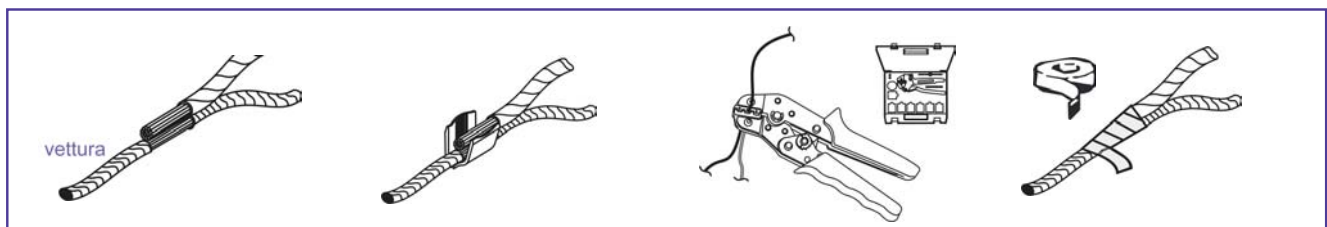

SEGNALAZIONI DIAGNOSTICA LED CENTRALE TELEMATICA

Sulla centrale telematica è presente il LED di verifica che emette delle sequenze di lampeggio in base alla tipologia di registrazione sulla rete GSM.
In caso di chiarimenti tecnici, fare riferimento alla tabella sottostante per identificare la situazione dello stato di rete della centrale telematica.

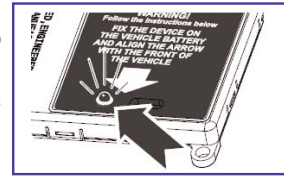

Stato della centrale telematica durante la registrazione di rete GSM	Stato della centrale telematica (dopo l'attivazione)	LED ROSSO	LED VERDE
Registrazione GSM in corso	ATTIVO	-	Lampeggio veloce
Registrato in rete GSM	ATTIVO	-	Acceso Fisso
Registrato in rete GSM	SLEEP MODE	-	Lampeggio Lento
Registrazione GSM negata	ATTIVO	Lampeggio veloce alternato Rosso-Verde	Lampeggio veloce alternato Rosso-Verde
Registrazione GSM negata	SLEEP MODE	Lampeggio veloce alternato Rosso-Verde	Lampeggio veloce alternato Rosso-Verde

INSTALLAZIONE DEL DISPOSITIVO TELEMATICO SULLA VETTURA

Posizionamento centrale telematica

Posizionare la centrale sulla parte piana del cassetto portaoggetti lato passeggero.
Per il fissaggio utilizzare il biadesivo posto sul case del prodotto avendo cura di sgrassare la parte dove verrà applicato tramite la salvietta inclusa nel kit.



Collegamento alimentazione + 30

Collegare il cavo positivo del dispositivo telematico alla derivazione originale posizionata dietro alla pedana poggiatesta lato passeggero.



Collegamento negativo di alimentazione

Collegare il cavo negativo del dispositivo telematico alla derivazione di massa originale dietro alla pedana poggiapiedi lato passeggero.



INSTALLAZIONE DEL MODULO BLOCCO AVVIAMENTO Wi 3.0

Posizionamento

Tramite del velcro fissare il modulo sulla parte posteriore della centralina SEM all'interno della scatola stagna nel vano motore lato guida.

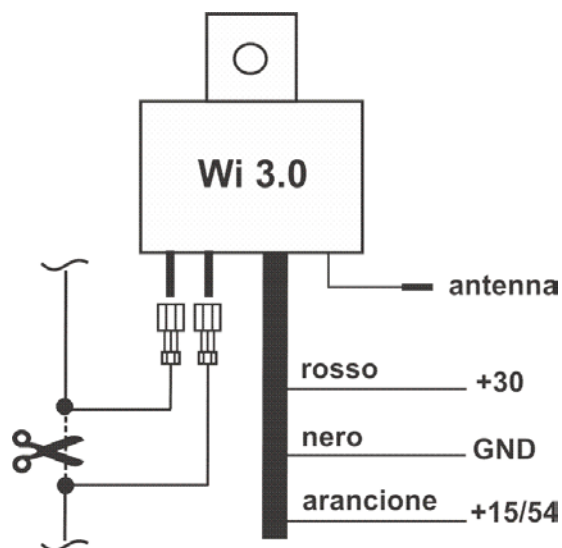

Collegamenti +30, sottochiave +15/54 e GND

Collegare il filo ROSSO del modulo al filo ROSSO pos.6 nel connettore verde a 6 poli. (Foto A).

Collegare il filo NERO del modulo al filo MARRONE pos.1 nel connettore rosa a 6 poli. (Foto B).

Collegare il filo ARANCIONE del modulo al filo ROSA/ROSSO pos.3 nel connettore azzurro a 10 poli. (Foto C).

I connettori si trovano sulla parte posteriore della centralina SEM fissata all'interno della scatola stagna nel vano motore lato guida.

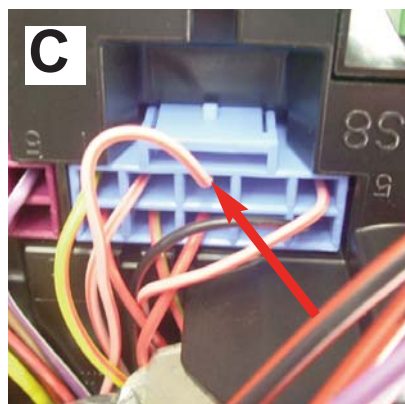
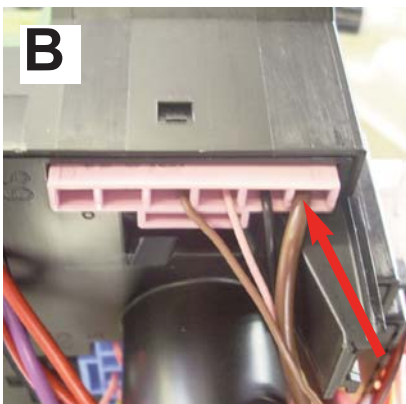
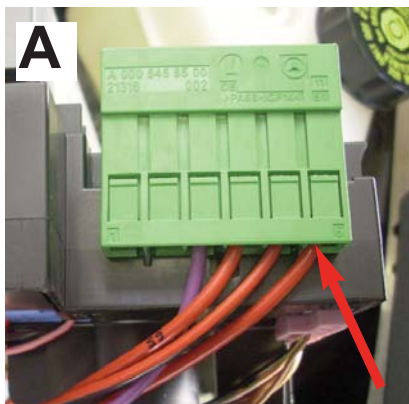

Interruzione avviamento motore

Interrompere il filo VIOLA pos.3 nel connettore verde a 6 poli sulla parte posteriore della centralina SEM fissata all'interno della scatola stagna nel vano motore lato guida (**Foto A**) e tramite due faston femmina collegarli liberamente ai faston maschi del modulo Wi 3. (**Foto B**)

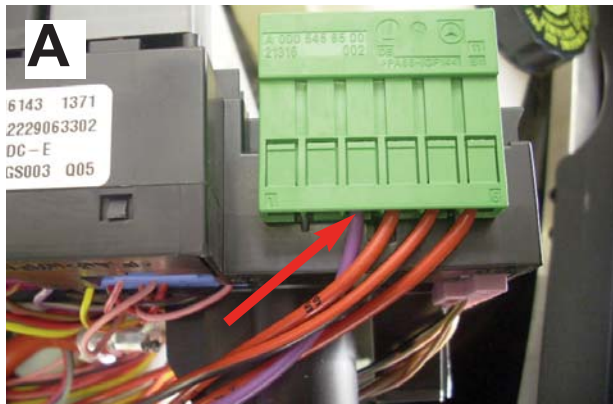

INSTALLAZIONE DEL MODULO ALLARME Wi 2.0

Collegamento modulo Wi 2.0 in abbinamento con allarme cat. QALIT4438S15910

Collegare il filo ROSSO del modulo a positivo fisso.

Collegare il filo NERO del modulo a negativo.

Tramite un filo nero intestato con faston molex collegare il filo MARRONE del modulo nella pos.12 del connettore della centrale allarme.

NOTA: questo modulo permette di remotizzare al dispositivo telematico un allarme acustico.

I restanti fili arancione, rosso/bianco e viola non collegare e isolare.

IMPORTANTE: per un corretto funzionamento programmare l'allarme con comando ALL. AUX "continuo" (passo n°2)

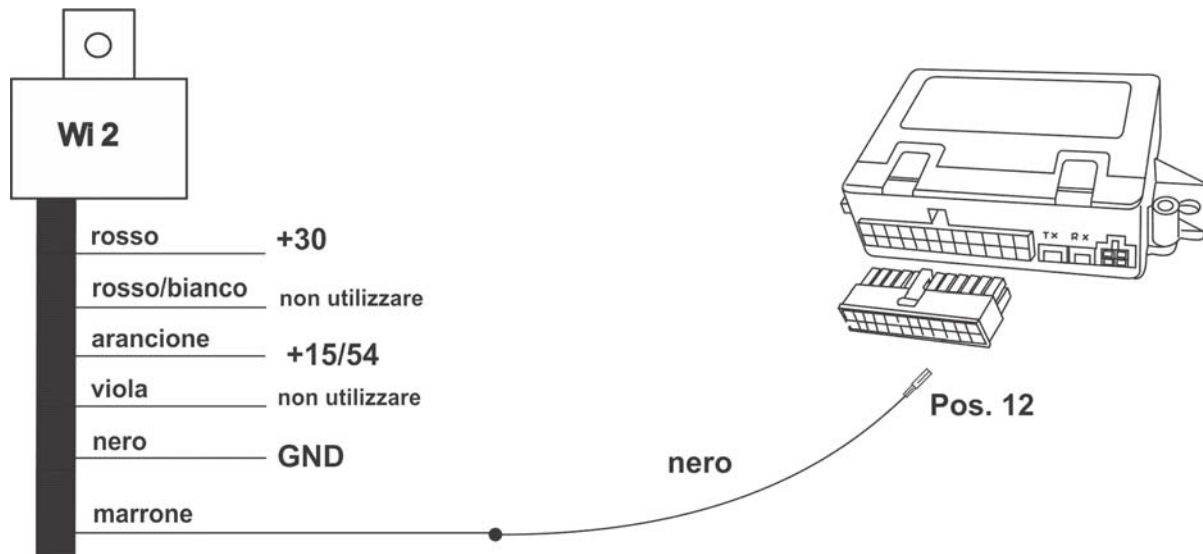

Collegamento modulo Wi 2.0 in abbinamento all'allarme OEM della vettura

Individuare la sirena originale dell'allarme vettura, dopodichè interrompere il positivo di alimentazione e collegare i fili ROSSO/BIANCO e ROSSO del modulo come da schema sotto riportato. Collegare il filo NERO del modulo al negativo di alimentazione della sirena originale.

NOTA: i restanti fili arancione, marrone e viola non collegare e isolare.

IMPORTANTE: eventuali modifiche dei settaggi soglia corrente potranno essere richiesti al Servizio Assistenza Tecnica.

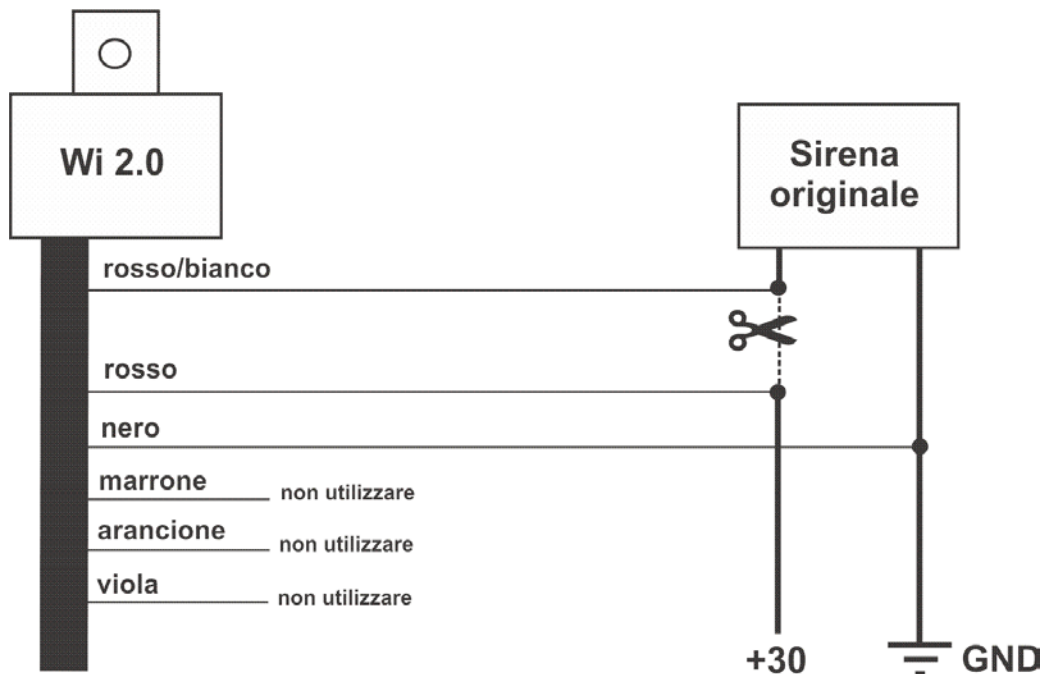

SOLO DOPO TERMINATA L'INSTALLAZIONE ELETTRICA COLLEGARE IL MORSETTO NEGATIVO DELLA BATTERIA, attivare il sistema ed eseguire tutti i test funzionali prima di consegnare la vettura all'utilizzatore.

COMPANY WITH QUALITY SYSTEM
CERTIFIED BY DNV
= UNI EN ISO 9001:2008 =

COMPANY WITH QUALITY SYSTEM
CERTIFIED BY DNV
= ISO/TS16949:2009 =